

FLS790, FLS800, SPF33, SPF50, SSCDU800, SSPF50, CDU790, CDU790HH, CDU800 y CDU980

Manual de Instrucciones de Operación y Piezas

Guía de Diagnóstico de Averías

Problema	Posible(s) Causa(s)	Acción a Tomar
La bomba no empieza a funcionar o no funciona	1. Fusible quemado	1. Si está quemado, reemplácelo con uno de tamaño adecuado o reinicialice el interruptor general
	2. Bajo voltaje de línea	2. Si el voltaje es menor de 108 voltios, cerciórese de que los cables sean del tamaño adecuado
	3. Motor defectuoso	3. Reemplace la bomba
	4. Flotanten/interruptor defectuoso.	4. Reemplace el flotanten/interruptor
	5. La propela está atascada	5. Si el impulsor no gira, retire la cubierta y remueva el impedimento
	6. Flotante obstruido	6. Cerciórese de que el flotante se mueva libremente hacia arriba y abajo
La bomba empieza a tubería detiene con mucha frecuencia	1. Contraflujo de agua válvula de retención	1. Instale o reemplace la funcionar y se en la de flotador
	2. Flotanten/interruptor defectuoso.	2. Reemplace el flotanten/interruptor
La bomba no se apaga o el protector térmico se desconecta	1. Flotanten/interruptor defectuoso	1. Reemplace el flotanten/interruptor
	2. Obstáculo en la tubería	2. Retire la bomba y limpie la bomba y la tubería
	3. Flotante obstruido	3. Cerciórese de que el flotante se mueva libremente hacia arriba y abajo
	4. Bajo voltaje de línea	4. Si el voltaje es menor de 108 voltios, revise el tamaño del cableado
	5. Demasiados artefactos en el circuito	5. Instale la bomba en un circuito dedicado. ¡IMPORTANTE! no circuito use un cordón de extensión para suministrar corriente a la bomba
La bomba funciona pero distribuye poca o nada de agua	1. Impulsor atorado	1. Limpie el impulsor
	2. Válvula de retención instalada hacia atrás	2. Invierta la posición de la válvula de retención
	3. Bomba bloqueada por aire	3. Perfore un agujero de 3,8 mm (1/8") la línea de descarga entre la bomba y la válvula de chequeo

SOLO EN LOS MODELOS CON ALARMA: Alarma se activa periódicamente	La batería está desgastada	Reemplace la batería
---	----------------------------	----------------------

Garantía Limitada

De (1 año para los Modelos SPF33, SPF50) (Tres años para los Modelos FLS790, FLS800, SSPF50, SSCDU800, CDU790, CDU790HH y CDU800) (De por vida para el Modelo CDU980) a partir de la fecha de compra al comprador original. Durante estos periodos la compañía Wayne Water Systems (Wayne) le reparará o reemplazará, según se decida, al comprador original cualquier pieza o piezas de las bombas para sumideros o bombas de agua (Producto) que después de haber sido examinadas por Wayne se encuentren dañados debido al material o proceso de fabricación utilizados. Sírvase llamar a Wayne (800-237-0987) para recibir instrucciones o comuníquese con la tienda donde compró el producto. Deberá suministrar el número del modelo y serie en el momento de presentar un reclamo bajo esta garantía. El comprador será responsable por los gastos de flete de los productos o piezas enviados para ser reparados o reemplazados.

GARANTÍA LIMITADA DE POR VIDA (MODELO CDU980)

Wayne reparará o reemplazará, según lo decida, una vez solamente y para el comprador original, cualquier pieza o piezas de su bomba de sumidero que, después de un examen realizado por Wayne, sea(n) hallada(s) defectuosa(s) por materiales o mano de obra. Esta garantía no cubre el uso y desgaste normales durante la vida útil del producto.

Esta garantía limitada no cubre Productos dañados debido a accidentes, abusos, uso inadecuado del producto, negligencia, instalación inadecuada del producto, mantenimiento inadecuado o por no seguir las instrucciones escritas de Wayne para operar el producto.

NO EXISTEN OTRAS GARANTÍAS EXPRESAS. LAS GARANTÍAS IMPLÍCITAS, INCLUYENDO AQUELLAS RELACIONADAS A DISEÑOS ADECUADOS PARA CIERTOS USOS ESPECÍFICOS ESTÁN LIMITADAS A (1 AÑO PARA LOS MODELOS SPF33, SPF50 Y SSPF50) (TRES AÑOS PARA LOS MODELOS SSCDU800, CDU790, CDU790HH Y CDU800) (DE POR VIDA PARA EL MODELO CDU980) A PARTIR DE LA FECHA DE COMPRA. ESTA ES LA ÚNICA GARANTÍA Y LA COMPAÑÍA NO TENDRÁ NINGUNA RESPONSABILIDAD CIVIL POR DAÑOS DIRECTOS O INDIRECTOS NI POR GASTOS OCASIONADOS POR LOS MISMOS.

En algunos estados no se permiten limitaciones a la duración de las garantías implícitas, ni se permiten restricciones en los daños por incidentes o daños consecuentes, por lo tanto, en dichos casos, esta limitaciones no son aplicables. Esta Garantía Limitada le otorga derechos legales específicos, y usted también puede tener otros derechos que varían de un Estado a otro.

En ningún caso, bien sea por incumplimiento del contrato de garantía, culpabilidad (inclusive negligencia) u otras causas, la compañía Wayne o sus surtidores serán responsables por daños directos o consecuentes o gastos ocasionados, incluyendo, pero no limitado, a pérdidas de ganancias, pérdidas del uso de equipos, capital invertido, costos para reemplazar los productos, infraestructuras, servicios o suministro de energía, pérdidas debido al cese forzoso de producción o demandas presentadas por clientes por las causas anteriormente enumeradas.

Debe conservar el recibo de la tienda junto con esta garantía. En caso de que necesite presentar un reclamo bajo esta garantía, **DEBERA** enviar una copia del recibo junto con el material o correspondencia. Sírvase llamar a Wayne al (800-237-0987) para recibir autorización e instrucciones.

ATENCIÓN RECLAMACIONES BAJO LA GARANTÍA DE POR VIDA: No devuelva el producto al comerciante. Por reclamaciones bajo garantía o puestos, por favor sírvase contactarnos al teléfono 1-800-237-0987.

NO ENVIE ESTA GARANTÍA A WAYNE. Conserve esta garantía como prueba y referencia.

Número del modelo _____ Número de serie _____

Fecha de instalación _____

Anexe el recibo aquí.

Operating Instruction and Parts Manual

Models FLS790, FLS800, SPF33, SPF50, SSCDU800, SSPF50, CDU790, CDU790HH, CDU800 & CDU980

Please read and save these instructions. Read carefully before attempting to assemble, install, operate or maintain the product described. Protect yourself and others by observing all safety information. Failure to comply with instructions could result in personal injury and/or property damage! Retain instructions for future reference.



Submersible Sump Pump

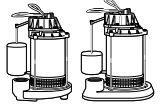

Description

The submersible pump is designed for home sump applications. The unit is equipped with an 8-ft long, 3-prong grounding type power cord. **Motor is oil filled and sealed for cooler running and designed to operate under water.** A float switch is provided for automatic pump operation. **This pump is not suitable for aquatic life.**

contain caustic chemicals and/or foreign materials. The CDU790HH pump is capable of handling laundry discharge. Pump damage could occur if used in these applications and will void warranty.

⚠WARNING

All wiring must be performed by a qualified electrician.

⚠DANGER

If the basement has water or moisture on the floor, do not walk on wet area until all power is turned off. If the shutoff box is in the basement, call an electrician. Remove pump and either repair or replace. Failure to follow this warning could result in fatal electrical shock.

NOTICE

A backup system should be used. Call 1-800-237-0987 for backup model number.

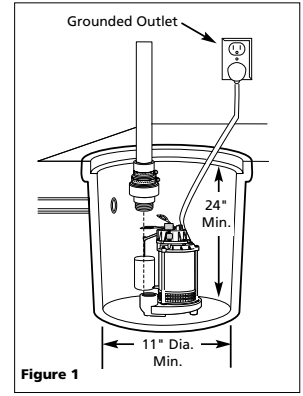

Figure 1

2. The unit should be located and rest on a solid, level foundation. Do not place pump directly on clay, earth, gravel or sandy surface. These surfaces contain small stones, gravel, sand, etc. that may clog or damage the pump and cause pump failure.

⚠WARNING

Fluid risk. If flexible discharge hose is used, make sure pump is secured in sump pit to prevent movement. Failure

NOTICE

This pump is not designed to handle salt water, brine, laundry discharge, water softener, sewage, graywater or any other application which may

Specifications

Power supply requirements120V, 60 Hz
Motor Intermittent
Horsepower1/3 HP (SPF33, CDU790, & CDU790HH)
1/2 HP (FLS800, SPF50, SSCDU800, SSPF50, & CDU800)
3/4 HP (CDU980)
Liquid temperature range 40°F to 120°F
Liquid temperature range (CDU790HH only) 40°F to 190°F
Circuit requirements15 amps (min)
Dimensions11½" high x 9½" base
Cut-in level (factory set)9"
Cut-out level (factory set)4"

REMINDER: Keep your dated proof of purchase for warranty purposes! Attach it to this manual or file it for safekeeping.

Construction

Motor housingGlass reinforced thermoplastic
VoluteGlass reinforced thermoplastic (SPF33, SPF50 & SSPF50)
Cast Iron (CDU790, CDU790HH, CDU800, CDU980 & SSCDU800)
ShaftLow Carbon Steel
SealsBuna N
Discharge1½" NPT
Motor CoverGlass reinforced thermoplastic

Installation (Continued)

to secure pump could allow pump movement and switch interference and prevent pump from starting or stopping.

- Thread (optional) check valve into pump body carefully to avoid stripping or cross threading. Do not use pipe joint sealant.
- Connect 1-1/4" rigid pipe to rubber boot on check valve. Reverse boot for 1-1/2" diameter pipe. Tighten hose clamps.

⚠ WARNING

Support pump and piping when assembling and after installation. Failure to do so could cause piping to break, pump to fail, etc. which could result in property damage and/or personal injury.

- Protect electrical cord from sharp object, hot surfaces, oil and chemicals. Avoid kinking the cord and replace damaged cords immediately.
- A sump pit cover must be installed to prevent debris from clogging or damaging the pump.

FLOOD ALERT MODELS (SEE FIGURE 2)

- Remove battery access door and connect a 9 volt battery to battery terminal. Replace battery access door.

Operation

⚠ DANGER

 Always disconnect the power source before attempting to install, service, relocate or maintain the pump. Never touch sump pump, pump motor, water or discharge piping when pump is connected to electrical power. Never handle a pump or pump motor with wet hands or when standing on wet or damp surface or in water. Fatal electrical shock could occur.

- A ground fault circuit interrupter (GFCI) is required (See Figure 2).

⚠ WARNING

Risk of electrical shock! This pump is supplied with a grounding conductor and grounding type attachment plug. Use a grounded receptacle to reduce the risk of fatal electrical shock.

IMPORTANT: Never cut off the round grounding prong. Cutting the cord or plug will void the warranty and make the pump inoperable.

- This pump is only for use on 120 Volt (single-phase), 60 hz, 15 amp service and is equipped with a 3-conductor cord and 3-prong, grounding type plug.
- Insert the pump power cord plug directly into outlet (See Figure 2).

- Fill sump with water. The pump will start automatically when the water has filled the sump to a depth of approximately 9". The pump will stop when the water depth is approximately 4". The pump will recycle thereafter as required.
- Do not operate the pump unless it is submerged in water. Dry running causes pump failure.
- The motor is equipped with an automatic reset thermal protector.
- While the pump is draining the pit, verify that the discharge piping is carrying the water to a point several feet away from the foundation.
- If pump discharge line is exposed to freezing temperature, the exposed line must be pitched to drain. Trapped water will freeze and damage the pump.

FLOOD ALERT MODELS (SEE FIGURE 2)

- Unit should be plugged into outlet as shown in Figure 2. Do NOT plug unit in upside down. Doing so may cause pump to unplug. If your receptacle is upside down, have a qualified electrician reposition the outlet before installing the unit.
- Testing Alarm: Press and hold test button until alarm sounds. If alarm does not activate after 3 seconds, check and/or replace battery then repeat test.

Para ordenar Repuestos, Sírvase Llamar al Concesionario más Cercano a su Domicilio

Sírvase proporcionar la siguiente información:

- Número del modelo
- Número de serie (si lo hubiere)
- Descripciones y número de repuestos, tal como aparecen en la lista de piezas.

Dirección para correspondencia sobre piezas:

Wayne Water Systems
100 Production Drive
Harrison, OH 45030 U.S.A.

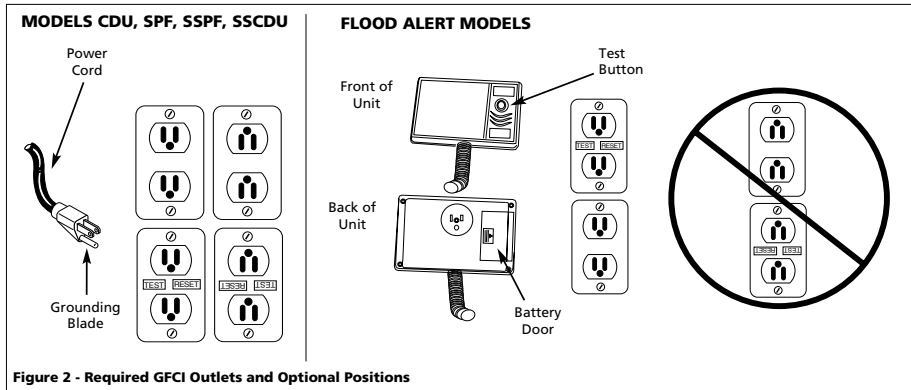
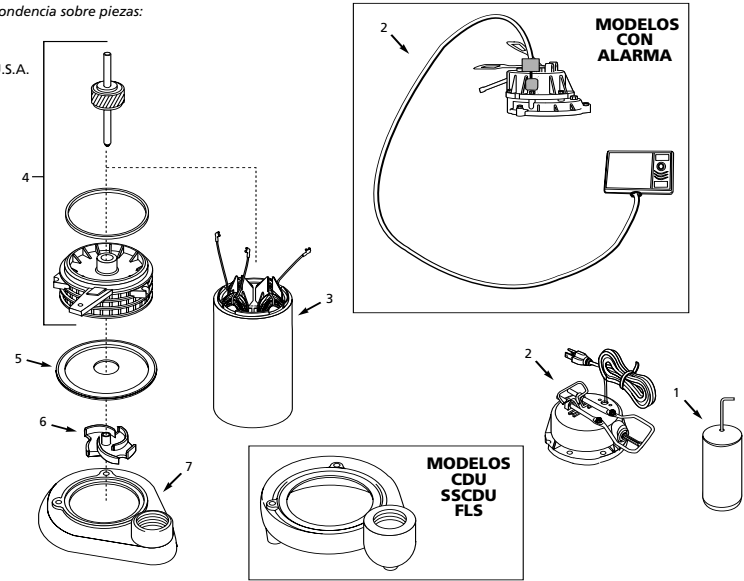

Figure 2 - Required GFCI Outlets and Optional Positions

www.waynepumps.com

Lista de Repuestos

No. de Ref.	Descripción	Para los Modelos:				
		SPF33	SPF50	SSPF50	CDU790	CDU800
1	Juego de piezas del flotante	60038-001	60038-001	60042-001	60038-001	60038-001
2	Piezas de la cubierta superior	60017-001	60017-001	60040-001	60017-001	60017-001
3	Estator	32064-S01	32074-S01	32050-S04	32064-S01	32074-S01
4	Ensamblaje de la abrazadera inferior/ Rotor	60002-001	60003-001	60003-002	60002-001	60003-001
5	Placa del impulsor	15958	15958	15958	15958	15958
6	Impulsor	60000-001	60001-001	60001-001	60000-001	60001-001
7	Voluta	60007-001	60007-001	60007-001	60039-001	60039-001

No. de Ref.	Descripción	Para los Modelos:				
		CDU790HH	CDU980	SSCDU800	FLS790	FLS800
1	Juego de piezas del flotante	60038-001	60042-001	60042-001	60038-001	60038-001
2	Piezas de la cubierta superior	60017-001	60040-001	60040-001	60082-001	60082-001
3	Estator	32064-S01	32050-S04	32050-S04	32064-S01	32050-001
4	Ensamblaje de la abrazadera inferior/ Rotor	60002-001	60081-001	60003-002	60002-001	60003-001
5	Placa del impulsor	15958	15958	15958	15958	15958
6	Impulsor	60000-001	60001-001	60091-001	60000-001	60001-001
7	Voluta	60039-001	60039-001	60039-001	60039-001	60039-001

Funcionamiento (continuación)

- No opere la bomba a menos que esté sumergida en el agua. La operación en seco ocasiona fallas en la bomba.
- El motor está equipado con un protector térmico de reinicialización automática.
- Mientras la bomba está drenando el pozo, verifique que la tubería de descarga esté llevando el agua a un punto que se encuentre a varios pies de distancia del cimientó.
- Si la línea de descarga de la bomba está expuesta a temperaturas de congelamiento, la línea expuesta debe inclinarse para desaguar. El agua atrapada congelará y dañará la bomba.

MODELOS CON ALARMA DEL NIVEL DE AGUA (VEA LA FIGURA 2)

- La unidad debe conectarse a un tomacorrientes tal como se ilustra en la Figura 3. NO conecte la unidad a un tomacorrientes que esté invertido. Ésto podría ocasionar que se desconecte. Si el tomacorrientes está invertido, un electricista calificado debe reconectarlo antes de conectar la unidad.
- Para Probar la Alarma: Oprima el botón y continúe presionándolo hasta que suene la alarma. Si la alarma no se activa después de 3 segundos, revise y/o reemplace la batería y repita la prueba.
- La alarma se activa cuando el agua eleva el sensor a cierto nivel (Vea la Figura 3).



Figura 3 - Sensor de agua

NOTA: Para probar el sensor, alce hasta que la alarma se active.

AVISO

Revise la batería una vez al mes para garantizar el funcionamiento adecuado de la alarma. Reemplace la batería cada seis meses.

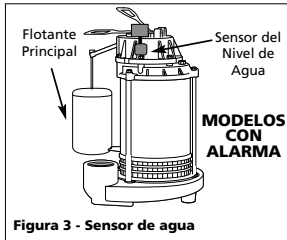
Mantenimiento

PELIGRO



Siempre desconecte el suministro eléctrico antes de intentar instalar, dar servicio, reubicar o ejecutar cualquier mantenimiento. Si la fuente de energía no está a la vista, bloquéela y asegúrela en posición abierta (apagada) para impedir la aplicación inesperada de energía eléctrica. Si no se cumple con esta advertencia, podría provocarse un choque eléctrico de consecuencias fatales. Sólo electricistas calificados deben reparar esta unidad. Una reparación inadecuada podría ocasionar un choque eléctrico fatal.

- Deje enfriar la bomba durante un mínimo de 2 horas antes de ponerla en servicio, ya que la bomba contiene aceite caliente a presión y el motor está caliente.
- El desarmar el motor antes de que expire la garantía, la invalidará. Si se requiere reparaciones, remítase a la Tabla de detección de fallas.
- La entrada de la bomba debe mantenerse limpia y libre de objetos extraños e inspeccionarse anualmente. Una entrada atorada dañará la bomba.
- La operación correcta de la bomba debe comprobarse mensualmente.

ADVERTENCIA

Esta bomba contiene aceite dieléctrico para enfriamiento. Este aceite puede contaminar el ambiente. Verifique las leyes ambientales del Estado antes de desechar este aceite.

Programa de sustitución de repuestos

Todo servicio y reparación debe ser realizada por personal de reparación de bombas calificado. El no implementar el programa de sustitución de repuestos o no usar personal de reparación de bombas calificado anula la garantía de por vida.

- Reemplace el interruptor de la bomba cada 2 años. Ver página 4 por el número del repuesto.
- Reemplazar el flotador cada 2 años. Ver página 4 por el número del repuesto.
- Reemplazar el estator cada 5 años. Ver página 4 por el número del repuesto.

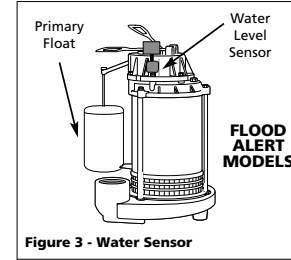

Figure 3 - Water Sensor

- Alarm activates when water raises the water level sensor (See Figure 3).

NOTE: Test water level sensor operation by lifting it until alarm activities.

NOTICE

Check battery once a month to ensure proper alarm operation. Replace battery every six months.

Maintenance

ADANGER



Always disconnect the electrical supply before attempting to install, service, relocate or perform any maintenance. If the power source is out of sight, lock and tag in the open (off) position to prevent unexpected power application. Failure to do so could result in fatal electrical shock. Only qualified electricians should repair this unit. Improper repair could result in fatal electrical shock.

- Let the pump cool for a minimum of two hours before servicing because the pump contains hot oil under pressure and the motor is hot.
- Disassembly of the motor prior to expiration of warranty will void the warranty. If repairs are required, see troubleshooting chart.

- Inlet should be kept clean and free of all foreign objects and inspect annually. A clogged inlet will damage pump.
- Pump should be checked monthly for proper operation.

WARNING This pump contains dielectric oil for cooling. This oil can be harmful to the environment. Check the state environmental laws before disposing this oil.

Part Replacement Schedule

All service and repair must be done by qualified pump repair personnel. Failure to follow the replacement schedule or use qualified pump repair personnel will void the lifetime warranty.

- Replace pump switch every 2 years. See page 4 for replacement part number.
- Replace float every 2 years. See page 4 for replacement part number.
- Replace stator every 5 years. See page 4 for replacement part number.

Troubleshooting Chart

Symptom	Possible Cause(s)	Corrective Action
Pump will not start or run	1. Blown fuse 2. Low line voltage 3. Defective motor 4. Defective float switch 5. Impeller bound 6. Float obstructed	1. If blown, replace with proper sized fuse or reset breaker. 2. If voltage is under 108 volts, check wiring size. 3. Replace pump 4. Replace float switch 5. If impeller will not turn, remove housing and remove blockage 6. Make sure float moves freely up and down float rod
Pump starts and stops too often	1. Backflow of water from piping 2. Faulty float switch	1. Install or replace check valve 2. Replace float switch
Pump will not shut off or thermal protector turns off	1. Defective float switch 2. Obstacle in piping 3. Float obstructed 4. Low line voltage 5. Too many appliances on circuit	1. Replace float switch 2. Remove pump and clean pump and piping 3. Make sure float move freely up and down 4. If voltage is under 108 volts, check wiring size 5. Install pump on dedicated circuit. IMPORTANT: Do not use extension cord to power pump
Pump operates but delivers little or no water	1. Plugged impeller 2. Check valve installed backwards 3. Pump airlocked	1. Clean out impeller 2. Reverse position of check valve 3. Drill 1/8" hole in discharge line between pump and check valve
FLOOD ALERT ONLY: Alarm beeps periodically	Low battery	Replace battery

For Replacement Parts, call 1-800-237-0987

Please provide following information:

- Model number
- Serial number (if any)
- Part description and number as shown in parts list

Address parts correspondence to:

Wayne Water Systems
100 Production Drive
Harrison, OH 45030 U.S.A.

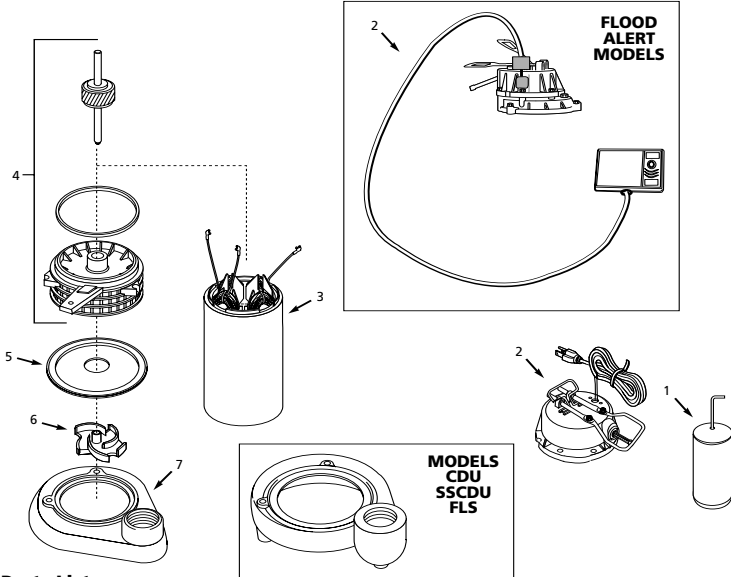

Replacement Parts List

Ref. No.	Description	Part Numbers for Models:				
		SPF33	SPF50	SSPF50	CDU790	CDU800
1	Float Kit	60038-001	60038-001	60042-001	60038-001	60038-001
2	Top Cover Kit	60017-001	60017-001	60040-001	60017-001	60017-001
3	Stator	32064-501	32074-503	32050-504	32064-501	32074-501
4	Lower Bracket/ Rotor Assembly	60002-001	60003-001	60003-002	60002-001	60003-001
5	Impeller Plate	15958	15958	15958	15958	15958
6	Impeller	60000-001	60001-001	60001-001	60000-001	60001-001
7	Volute	60007-001	60007-001	60007-001	60039-001	60039-001

Ref. No.	Description	Part Numbers for Models:				
		CDU790HH	CDU980	SSCDU800	FLS790	FLS800
1	Float Kit	60038-001	60042-001	60042-001	60038-001	60038-001
2	Top Cover Kit	60017-001	60040-001	60040-001	60082-001	60082-001
3	Stator	32064-501	32050-504	32050-504	32064-501	32050-001
4	Lower Bracket/ Rotor Assembly	60002-001	60081-001	60003-002	60002-001	60003-001
5	Impeller Plate	15958	15958	15958	15958	15958
6	Impeller	60000-001	60001-001	60091-001	60000-001	60001-001
7	Volute	60039-001	60039-001	60039-001	60039-001	60039-001

Installation (continuación)

- La unidad se debe colocar y apoyar sobre una base sólida y nivelada. No coloque la bomba directamente sobre arcilla, tierra, grava o una superficie arenosa. Estas superficies contienen piedras pequeñas, arena, etc. que pueden atorar o dañar la bomba y ocasionar fallas en la misma.

⚠ ADVERTENCIA

Existe riesgo de inundación. Si utiliza una manguera de descarga flexible, cerciórese de que la bomba esté fijada en el pozo del sumidero para evitar su movimiento. Si no se fija la bomba, ésta puede moverse, ocasionar la interferencia del interruptor e impedir que la bomba empiece a funcionar o se detenga.

- Enrosque cuidadosamente la válvula de chequeo (opcional) en el cuerpo de la bomba para evitar el desmontaje o roscado atravesado. No use sellador en las conexiones.
- Conecte un tubo rígido de 3,18 cm al manguito de caucho de la válvula de chequeo. Reverse el manguito para un tubo de 3,81 cm de diámetro. Ajuste las abrazaderas de la manguera.

⚠ ADVERTENCIA

Apoye la bomba y la tubería durante el montaje y después de la instalación. Si no cumple con esta advertencia, podría ocasionar la ruptura de las tuberías,

fallas en la bomba, etc. las cuales podrían ocasionar daños materiales y/o lesiones personales.

- Proteja el cordón eléctrico de objetos cortantes, superficies calientes, aceite y sustancias químicas. Evite retorcer el cordón y reemplace de inmediato los cordones dañados.
- Debe instalarse una tapa para el pozo del sumidero para impedir que la basura atore o dañe la bomba.

MODELOS CON ALARMA DEL NIVEL DE AGUA (VEA LA FIGURA 2)

- Destape el compartimiento de la batería y conecte una batería de 9 voltios al terminal. Tape el compartimiento de la batería.

Funcionamiento



⚠ PELIGRO
Desconecte siempre la fuente de energía antes de intentar instalar, dar servicio, reubicar o mantener la bomba. Nunca toque la bomba para sumideros, el motor de la bomba, el agua o la tubería de descarga cuando la bomba esté conectada a la fuerza eléctrica. Nunca manipule una bomba o motor de bomba con las manos mojadas, o estando parado sobre una superficie mojada o húmeda o sobre el agua. Puede ocurrir un choque eléctrico de consecuencias fatales.

- Se requiere un interruptor de circuito de conexión a tierra (GFCI).

⚠ ADVERTENCIA

Hay riesgo de choque eléctrico!
Esta bomba viene con un conductor de tierra y un enchufe con conexión a tierra. Use un tomacorriente conectado a tierra para reducir el riesgo de un choque eléctrico de consecuencias fatales.

IMPORTANTE: Nunca recorte la clavija redonda de conexión a tierra. El cortar el cordón o el enchufe invalidará la garantía y hará que la bomba sea inoperable.

- Esta bomba está diseñada sólo para circuitos (monofásicos) de 120 Volt., 60 hz, 15 amp y está equipada con un cordón eléctrico de 3 conductores y un enchufe de 3 clavijas para conexión a tierra.
- Conecte el enchufe del cordón eléctrico directamente al tomacorrientes (Vea la Fig. 2).
- Llene el sumidero con agua. La bomba empezará a funcionar automáticamente cuando el nivel de agua en el sumidero sea aproximadamente 22,86 cm. La bomba se detendrá cuando la profundidad del agua sea aproximadamente 10,16 cm. De allí en adelante, la bomba funcionará según sea necesario.



Figura 2 - Tomacorrientes conectados a tierra con dispositivos contra cortocircuitos requeridos y posiciones opcionales

Sírvase leer y conservar estas instrucciones. Léalas con cuidado antes de intentar armar, instalar, operar o efectuar mantenimiento al producto descrito. Protéjase a sí mismo y a los demás observando la información de seguridad. El no cumplir con estas instrucciones podría provocar lesiones personales y/o daños materiales. Conserve estas instrucciones para futura referencia.



Bomba Sumergible para Sumideros

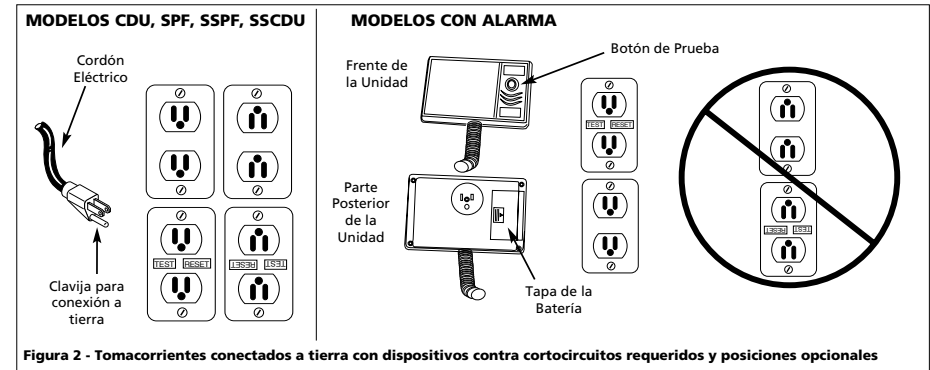
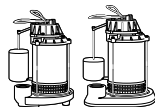

Descripción

Esta bomba sumergible está diseñada para utilizarse en sumideros domésticos. La unidad está equipada con un cordón eléctrico de 2,4 m (8 ft.) de largo y enchufe de 3 clavijas con conexión a tierra. **El motor está lleno con aceite y sellado para funcionar al frío y diseñado para operar bajo el agua.** El flotante/ interruptor permite la operación automática de la bomba. **Esta bomba no es adecuada para vida acuática.**

Informaciones Generales de Seguridad

PELIGRO



No use la bomba para bombear fluidos inflamables o explosivos tales como gasolina, petróleo combustible (fuel oil), kerosene, etc. No use el equipo en un ambiente inflamable y/o explosivo. La bomba debe usarse sólo para bombear agua limpia, de lo contrario, podría provocar lesiones fatales y/o daños materiales.

ADVERTENCIA

Todas las conexiones de cables deben ser realizadas por un electricista calificado.

PELIGRO



Si hay presencia de agua o humedad en el sótano, no camine sobre la superficie mojada hasta que haya desconectado toda la energía eléctrica. Si la caja de interruptores está situada en el sótano, llame a un electricista. Retire la bomba y repárela o reemplácela. Si no cumple con esta advertencia, podría provocar un choque eléctrico de consecuencias fatales.

AVISO

Esta bomba no está diseñada para bombear agua salada, salmuera, agua con detergentes, purificadores de agua, aguas negras, aguas no tratadas o cualquier otra aplicación que pudiese contener químicos cáusticos u otros aditivos. La bomba CDU790HH puede usarse en desagües de lavadoras o lavanderías. Podría producirse un daño en la bomba si se usa en estas aplicaciones, invalidando la garantía.

AVISO

Se debe usar un sistema auxiliar. Sírvase llamar al 1-800-237-0987 para obtener el número de modelo del sistema auxiliar.

Instalación

1. Instale la bomba en un pozo de sumidero con el tamaño mínimo que se muestra abajo. Construya el pozo de sumidero con losetas, concreto, acero o plástico.



Figura 1

Especificaciones

Suministro eléctrico requerido	120 V, 60 Hz
Motor	Monofásico, llenado con aceite
CP	1/3 CP (SPF33, CDU790 y CDU790HH)
	1/2 CP (FLS800, SPF50, SSCDU800, SSPF50 y CDU800)
	3/4 CP (CDU980)
Rango de temperatura del líquido	4,5° C a 49,3° C
Rango de temperatura del líquido (Modelo CDU790HH)	4,5° C a 88,5° C
Requisitos del circuito	15 amp. (mínimo)
Dimensiones	29,2 cm de alto x 24,8 cm de base
Nivel de activación (fijado por el fabricante)	22,86 cm
Nivel de corte (fijado por el fabricante)	10,16 cm

Construcción

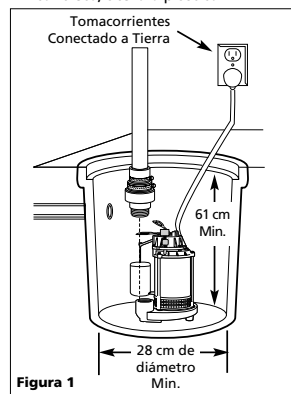
Caja del motor	Termoplástico reforzado con fibra de vidrio
Voluta	Termoplástico reforzado con fibra de vidrio (SPF33, SPF50 & SSPF50)
	Fierro fundido (CDU790, CDU800, CDU980 & SSCDU800)
Eje	Acero de bajo carbono
Sellos	Buna N
Descarga	.38,1 mm (1 1/2") NPT (temperatura y presión normales)
Cubierta del motor	Termoplástico reforzado con fibra de vidrio

Limited Warranty

For (One year on Models SPF33, SPF50) (Three years on Models FLS790, FLS800, SSPF50, SSCDU800, CDU790, CDU790HH & CDU800) from the date of purchase for the original purchaser, Wayne Water Systems ("Wayne") will repair or replace, at its option, for the original purchaser any part or parts of its Sump Pumps or Water Pumps ("Product") found upon examination by Wayne to be defective in materials or workmanship. Please call Wayne (800-237-0987) for instructions or see your dealer. Be prepared to provide the model and serial number when exercising this warranty. All transportation charges on Products or parts submitted for repair or replacement must be paid by purchaser.

LIMITED LIFETIME WARRANTY (MODEL CDU980)

Wayne will repair or replace, at its option, one time only, for the original purchaser any part or parts of its Sump pump found upon examination by Wayne to be defective in materials or workmanship. This warranty does not cover normal wear and tear during the life of the product.

This Limited Warranty does not cover Products which have been damaged as a result of accident, abuse, misuse, neglect, improper installation, improper maintenance, or failure to operate in accordance with Wayne's written instructions.

THERE IS NO OTHER EXPRESS WARRANTY. IMPLIED WARRANTIES, INCLUDING THOSE OF MERCHANTABILITY AND FITNESS FOR A PARTICULAR PURPOSE, ARE LIMITED TO (ONE YEAR ON MODELS SPF33, SPF50 & SSPF50) (THREE YEARS ON MODELS SSCDU800, CDU790, CDU790HH AND CDU800) (LIFETIME ON MODEL CDU980) FROM THE DATE OF PURCHASE. THIS IS THE EXCLUSIVE REMEDY AND ANY LIABILITY FOR ANY AND ALL INDIRECT OR CONSEQUENTIAL DAMAGES OR EXPENSES WHATSOEVER IS EXCLUDED.

Some states do not allow limitations on how long an implied warranty lasts, or do not allow the exclusions or limitations of incidental or consequential damages, so the above limitations might not apply to you. This limited warranty gives you specific legal rights, and you may also have other legal rights which vary from state to state.

In no event, whether as a result of breach of contract warranty, tort (including negligence) or otherwise, shall Wayne or its suppliers be liable for any special, consequential, incidental or penal damages including, but not limited to loss of profit or revenues, loss of use of the products or any associated equipment, damage to associated equipment, cost of capital, cost of substitute products, facilities, services or replacement power, downtime costs, or claims of buyer's customers for such damages.

You **MUST** retain your purchase receipt along with this form. In the event you need to exercise a warranty claim, you **MUST** send a **copy** of the purchase receipt along with the material or correspondence.

Please call Wayne at (800-237-0987) for return authorization and instructions.

ATTENTION LIFETIME WARRANTY CLAIMS: Do not return the product to the store. For warranty claims or replacement parts please contact us at 1-800-237-0987.

DO NOT MAIL THIS FORM TO WAYNE. Use this form only to maintain your records.

MODEL NO. _____ SERIAL NO. _____

INSTALLATION DATE _____

ATTACH YOUR RECEIPT HERE

RECORDATORIO: ¡Guarde su comprobante de compra con fecha para fines de la garantía!
Adjúntela a este manual o archívela en lugar seguro.

S'il vous plaît lire et conserver ces instructions. Lire attentivement avant de monter, installer, utiliser ou de procéder à l'entretien du produit décrit. Se protéger ainsi que les autres en observant toutes les instructions de sécurité, sinon, il y a risque de blessure et/ou dégâts matériels ! Conserver ces instructions comme référence.



Pompe de Puisard Immergée



Description

La pompe immergée est conçue pour les applications de puisard domestiques. Le modèle est équipé d'un cordon d'alimentation de 2,44 m de type mis à la terre à trois fils. **Le moteur est rempli d'huile et scellé pour un fonctionnement plus froid et est conçu pour fonctionner sous l'eau.** Un interrupteur flotteur est fourni pour un fonctionnement de pompe automatique. **La pompe n'est pas convenable à la vie aquatique.**

Généralités sur la Sécurité

⚠ DANGER

Ne pas pomper les fluides inflammables ou explosifs tels que l'essence, l'huile à chauffage, le kérosène etc. Ne pas utiliser dans un atmosphère inflammable et/ou explosif. La pompe devrait être utilisée pour le pompage de l'eau claire seulement, sinon, il y a

risque de blessures personnelles et/ou dégâts matériels.

AVIS

Cette pompe n'est pas conçue pour l'eau salée, la saumure, l'eau de décharge de buanderie, les adoucisseurs d'eau, les eaux usées ou n'importe quelle application qui pourraient avoir des produits chimiques caustiques et/ou matières étrangères. La pompe CDU790HH est conçue pour le décharge de buanderie. L'utilisation de ces produits peut endommager la pompe et annulera la garantie.

⚠ AVERTISSEMENT

Toute installation de fils doit être effectuée par un électricien qualifié.

⚠ DANGER

Ne pas marcher sur un plancher de sous-sol trempé ou humide avant de couper l'électricité. Si la boîte de branchement est dans le sous-sol, contacter un électricien. Enlever la pompe et la réparer ou remplacer. Manque de suivre cet avertissement peut résulter en secousse électrique mortelle.

AVIS

Un système de sauvegarde devrait être utilisé. Composer le 1-800-237-0987 pour son numéro de modèle.

Installation

1. Installer la pompe dans une fosse de taille minimum indiquée (Figure 1). Construire la fosse de tuiles, béton, acier ou plastique.

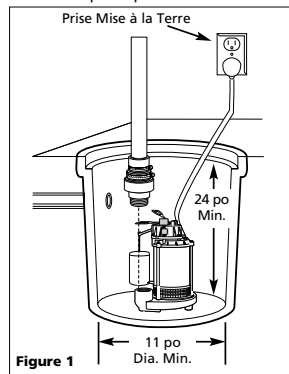

Spécifications

Demande de source d'alimentation120 V, 60 Hz
MoteurIntermittent
HP1/3 HP (SPF33, CDU790 et CDU90HH)
1/2 HP (FLS800, SPF50, SSCDU800, SSPF50 et CDU800)
3/4 HP (CDU980)
Gamme de température du liquide4,5° C to 49,3° C
Gamme de température du liquide (Modèle CDU790HH)4,5° C to 88,5° C
Demande du circuit15 amps (min)
DimensionsHaut. 29,2 cm x base 24,8 cm
Niveau de démarrage (réglé à l'usine)22,86 cm
Niveau d'arrêt (réglé à l'usine)10,16 cm

Construction

Carter de MoteurThermoplastique renforcé de verre
VoluteThermoplastique renforcé de verre
(SPF33, SPF50 & SSPF50)
En Fonte (CDU790, CDU790HH, CDU800, CDU980 et SSCDU800)
ArbreAcier à faible teneur en carbone
JointsBuna N
Décharge1 1/2 po NPT
Couvercle de moteurThermoplastique renforcé de verre

MÉMENTO : Gardez votre preuve datée d'achat à fin de la garantie ! Joignez-la à ce manuel ou classez-la dans un dossier pour plus de sécurité.

Garantie Limitée

Pour (Un an sur Modèles SPF33, SPF50) (Trois ans sur Modèles FLS790, FLS800, SSPF50, SSCDU800, CDU790, CDU790HH et CDU800) (À vie pour le modèle CDU980) à compter de la date d'achat pour l'acheteur original, Wayne Water Systems ("Wayne") va réparer ou remplacer, à son option, pour l'acheteur original, n'importe quelle pièce ou pièces de ses Pompes De Puisard ou Pompes À Eau ("Produit") déterminées défectueuses en matière ou en fabrication suivant l'inspection par Wayne. S'il vous plaît appeler Wayne (800-237-0987) pour des instructions ou contacter votre marchand. S'assurer d'avoir, à votre disposition, le numéro de modèle et série afin d'effectuer cette garantie. Les frais de transportation des Produits ou des pièces soumis pour la réparation ou le remplacement doivent être payés par l'acheteur.

GARANTIE LIMITÉE À VIE (MODÈLE CDU980)

Wayne réparera ou remplacera, à son choix, une fois seulement et pour l'acheteur original toute pièce(s) de sa Pompe de puisard qui, après une inspection par Wayne, s'est révélée défectueuse en matière ou en fabrication. Cette garantie ne couvre pas l'usure normale pendant la vie du produit.

Cette Garantie Limitée ne couvre pas les Produits qui se sont fait endommagés en résultat d'un accident, d'une utilisation abusive, de mauvais usage, de négligence d'installation ou d'entretien incorrect ou de manque d'utilisation conformément aux instructions écrites de Wayne.

IL N'EXISTE AUCUNE AUTRE GARANTIE EXPRESSE, LES GARANTIES EXPRIMÉES, Y COMPRISES CELLES DE COMMERCIALISABILITÉ ET D'ADAPTION À UNE FONCTION PARTICULIÈRE, SONT LIMITÉES À (UN AN SUR LES MODÈLES SPF33, SPF50 ET SSPF50) (TROIS ANS SUR LES MODÈLES SSCDU800, CDU790, CDU790HH ET CDU800) (À VIE POUR LE MODÈLE CDU980) À COMPER DE LA DATE D'ACHAT. CECI EST LA REMÈDE EXCLUSIVE ET TOUTE RESPONSABILITÉ POUR N'IMPORTE QUELS OU TOUS DOMMAGES INDIRECTS OU DÉPENSES QUOI QUE SE SOIT EST EXCLUE.

Certaines Provinces n'autorisent pas de limitations de durée pour les garanties implicites, ni l'exclusion ni la limitation des dommages fortuits ou indirects. Les limitations précédentes peuvent donc ne pas s'appliquer. Cette garantie limitée donne, à l'acheteur, des droits légaux précis, et vous pouvez avoir autres droits légaux qui varient d'une Province ou d'un État à l'autre.

En aucun cas, soit par suite d'une rupture de contrat de garantie, acte dommageable (y compris la négligence) ou autrement, ni Wayne ou ses fournisseurs ne seront responsables pour aucun dommage spécial, incidentel ou pénal, y compris, mais pas limité à la perte de profits ou recettes, la perte d'usage des produits ou n'importe quel équipement associé, dommage à temps que le produit n'est pas en service, ou la réclamation des clients de l'acheteur pour ces dommages.

Vous **DEVEZ** garder votre facture d'achat avec ce bulletin. Il est **NECESSAIRE** d'envoyer une copie de la facture d'achat avec le matériel ou correspondance afin d'effectuer une réclamation de la garantie. S'il vous plaît appeler Wayne (800-237-0987) pour l'autorisation et les instructions de renvoi.

ATTENTION – RÉCLAMATIONS SOUS GARANTIE À VIE : Ne pas retourner le produit au détaillant. Pour réclamation sous garantie ou pièces de rechange, veuillez appeler le 1-800-237-0987.

NE PAS ENVOYER PAR LA POSTE, CE FORMULAIRE À WAYNE. Utiliser ce formulaire pour vos archives.

N° DE MODÈLE _____ N° DE SÉRIE _____

DATE D'INSTALLATION _____

FIXER VOTRE FACTURE ICI

Pour Pièces de Rechange, composer 1-800-237-0987

S'il vous plaît fournir l'information suivante :

- Numéro du Modèle
- Numéro de Série (si présent)
- Description et numéro de la pièce

Correspondance :
Wayne Water Systems
100 Production Drive
Harrison, OH 45030 U.S.A.

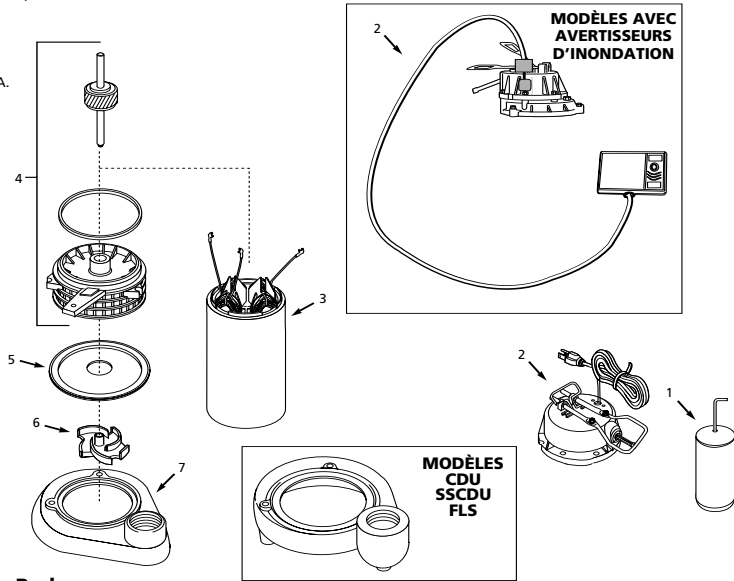

Liste de Pièces de Rechange

N° de Réf.	Description	Numéro De Pièce Pour Modèles:				
		SPF33	SPF50	SSPF50	CDU790	CDU800
1	Nécessaire de flotteur	60038-001	60038-001	60042-001	60038-001	60038-001
2	Nécessaire de couvercle supérieur	60017-001	60017-001	60040-001	60017-001	60017-001
3	Stator	32064-001	32074-001	32050-004	32064-001	32074-001
4	Montage de rotor/ support inférieur	660002-001	60003-001	60003-002	60002-001	60003-001
5	Plaque de turbine	15958	15958	15958	15958	15958
6	Turbine	60000-001	60001-001	60001-001	60000-001	60001-001
7	Volute	60007-001	60007-001	60007-001	60039-001	60039-001

N° de Réf.	Description	Numéro De Pièce Pour Modèles:				
		CDU790HH	CDU980	SSCDU800	FLS790	FLS800
1	Nécessaire de flotteur	60038-001	60042-001	60042-001	60038-001	60038-001
2	Nécessaire de couvercle supérieur	60017-001	60040-001	60040-001	60082-001	60082-001
3	Stator	32064-501	32050-504	32050-504	32064-201	32050-001
4	Montage de rotor/ support inférieur	60002-001	60081-001	60003-002	60002-001	60003-001
5	Plaque de turbine	15958	15958	15958	15958	15958
6	Turbine	60000-001	60001-001	60091-001	60000-001	60001-001
7	Volute	60039-001	60039-001	60039-001	60039-001	60039-001

Installation (Suite)

- Situer le modèle sur une fondation solide et égale. Ne pas placer la pompe directement sur une surface d'argile, terre, gravier ou de sable. Ces surfaces contiennent des particules de gravier et de sable etc., qui peuvent obstruer ou endommager la pompe et causer la panne.

⚠ AVERTISSEMENT

Risque d'inondation. Si un tuyau de décharge flexible est utilisé, s'assurer que la pompe soit fixée à la fosse afin d'éviter le mouvement. Manque de fixer la pompe peut résulter en mouvement de la pompe et en interférence de l'interrupteur ce qui peut empêcher le démarrage ou l'arrêt de la pompe.

- Fileter le clapet (en option) dans le corps de la pompe avec soin pour éviter le foirage ou l'abatement. Ne pas utiliser le mastic de fermeture pour joints.

- Brancher le tuyau rigide d'1-1/4 po au protecteur en caoutchouc sur le clapet. Inverser le protecteur pour le tuyau de 1-1/2 po. Serrer les colliers de serrage.

⚠ AVERTISSEMENT

Il est nécessaire de soutenir la pompe et la tuyauterie pendant l'assemblage et après l'installation afin d'éviter la

rupture du tuyau ou la panne de la pompe etc, ce qui peut résulter en dégâts matériels et/ou en blessures personnelles.

- Protéger les cordons d'alimentation des objets pointus, surfaces chaudes, l'huile et les produits chimiques. Éviter le tortillement du cordon et remplacer les cordons endommagés immédiatement.

- Il est nécessaire d'installer un couvercle de réservoir afin d'empêcher l'obstruction ou le dommage à la pompe par le débris.

MODÈLES AVEC AVERTISSEURS D'INONDATION (VOIR FIGURE 2)

- Enlever la porte de batterie et brancher une batterie de 9 V à la borne de batterie. Remplacer la porte.

Fonctionnement

⚠ DANGER



Toujours débrancher la source de puissance avant d'essayer d'installer, de déplacer ou de procéder à l'entretien de la pompe. Ne jamais toucher la pompe de puisard, le moteur de la pompe, l'eau ou la tuyauterie de décharge lorsque la pompe est branchée à une source électrique. Ne jamais manipuler la pompe avec les

mains trempes ni en se tenant debout sur un plancher trempé ou humide. Ceci peut résulter en secousse électrique mortelle.

- Un interrupteur pour protéger contre un défaut de mise à la terre (DDFT) est exigé (Figure 2).

⚠ AVERTISSEMENT

Risque de secousse électrique! Cette pompe est fournie d'un fil de terre et une fiche de prise de poste mise à la terre. Utiliser une prise de courant mise à la terre pour réduire le risque de secousse électrique mortelle.

IMPORTANT : Ne jamais enlever la broche de terre ronde. Le coupage du cordon ou de la fiche annulera la garantie et la pompe ne fonctionnera pas.

- Cette pompe est conçue pour l'utilisation avec le service de 120 V (monophasé), 60 hz, 15 A et est équipé d'un cordon à 3 conducteurs et une fiche à 3 broches mise à la terre.
- Introduire le cordon d'alimentation de la pompe directement dans une prise de courant (Voir Fig. 2).
- Remplir le puisard d'eau. La pompe se démarrera automatiquement lorsque le puisard est rempli d'environ 22,86 cm d'eau. La pompe s'arrêtera lorsque l'eau est d'une profondeur d'environ 10,16 cm. La pompe fonctionnera au besoin par la suite.

MODÈLES CDU, SPF, SSPF, SSCDU

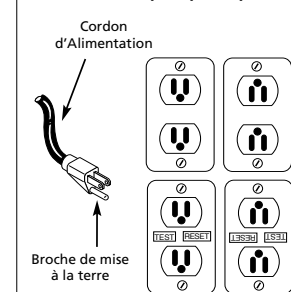

MODÈLES AVEC AVERTISSEURS D'INONDATION

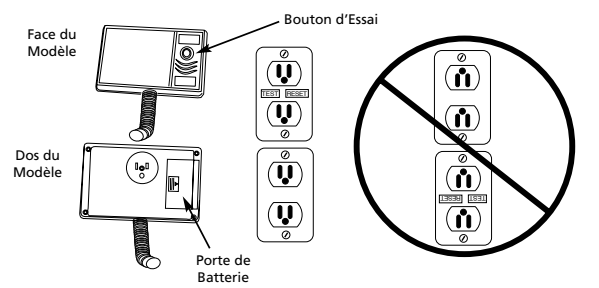

Figure 2 - Prises DDFT Requises et Positions en Option

Fonctionnement (Suite)

- Ne pas faire fonctionner la pompe sans qu'elle soit immergée dans l'eau. Le fonctionnement à sec causera la panne.
- Le moteur est équipé d'un protecteur thermique à rappel automatique.
- Pendant que la pompe fonctionne, vérifier que le tuyau de décharge transporte l'eau à un endroit plusieurs pieds de la fondation.
- Si le tuyau de décharge est exposé à la congélation, le tuyau doit être incliné pour purger l'eau. L'eau prise peut geler et endommager la pompe.

MODÈLES AVEC AVERTISSEURS D'INONDATION (VOIR FIGURE 2)

- Le modèle doit être branché dans une prise telle qu'indiquée sur la Figure 2. Ne PAS brancher le modèle à l'envers, car ceci pourrait causer le débranchement de la pompe. Si votre prise est à l'envers, consulter un électricien qualifié pour la remettre en position avant de monter le modèle.
- Avertisseur d'essai : Appuyer sur et tenir le bouton d'essai jusqu'à ce que l'avertisseur sonne. Si l'avertisseur ne fonctionne pas après 3 secondes, inspecter et changer la batterie et répéter l'essai de nouveau.
- L'avertisseur fonctionne lorsque l'eau atteint le détecteur de niveau d'eau (Voir Figure 3).

REMARQUE : Soulever le détecteur de niveau d'eau jusqu'à ce que l'avertisseur sonne pour faire l'essai.

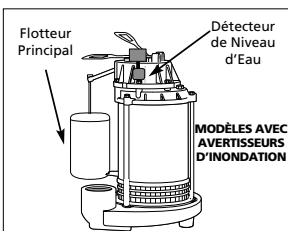

Figure 3 - Détecteur de Niveau d'Eau

AVIS

Inspecter la batterie mensuellement pour assurer le fonctionnement de l'avertisseur. Remplacer la batterie chaque six mois.

Entretien

⚠ DANGER



Toujours débrancher la source d'électricité avant d'essayer d'installer, de déplacer ou de procéder à l'entretien. Si la source de puissance est hors vue, verrouiller et étiqueter dans la position ouverte (off) pour éviter l'alimentation inattendu. Manque de suivre ces directives peut résulter en secousse électrique mortelle. Seul un électricien qualifié devrait réparer ce modèle. La réparation incorrecte peut résulter en secousse électrique mortelle.

- Permettre que le moteur se refroidisse au moins deux heures avant de procéder à l'entretien. La pompe contient de l'huile chaude sous pression et le moteur est chaud.
- Le démontage du moteur avant la date d'expiration de la garantie annulera la garantie. Se référer au guide de dépannage pour la réparation.
- Garder l'arrivée propre et libre de tous matériaux et l'inspecter annuellement. Une arrivée obstruée peut endommager la pompe.
- Inspecter la pompe chaque mois afin d'assurer un fonctionnement correct.

⚠ AVERTISSEMENT

Cette pompe contient de l'huile diélectrique pour le refroidissement. Cette huile peut nuire à l'environnement. Respecter les règlements locaux concernant l'environnement avant de se débarrasser de cette huile.

Programme pour le remplacement de pièces de rechange

Tout le travail d'entretien ou réparation doit être effectué par un personnel de réparation de pompes qualifié. Ne pas respecter le programme de remplacement ou employer du personnel de réparation de pompes non qualifié annulera la garantie.

- Remplacer l'interrupteur de la pompe tous les 2 ans. Voir la page 4 pour le numéro de la pièce de rechange.
- Remplacer le flotteur tous les 2 ans. Voir la page 4 pour le numéro de la pièce de rechange.
- Remplacer le stator tous les 5 ans. Voir la page 4 pour le numéro de la pièce de rechange.

Guide de Dépannage

Symptôme	Cause(s) Possible(s)	Mesures Correctives
La pompe ne se démarre pas et ne fonctionne pas	<ol style="list-style-type: none"> Fusible sauté Tension de ligne basse Moteur défectueux Interrupteur flotteur défectueux Turbine grippée Flotteur obstrué 	<ol style="list-style-type: none"> Si sauté, le remplacer avec un fusible de taille correcte ou rajuster le disjoncteur Si la tension est inférieure à 108 volts, vérifier la taille des fils. Remplacer la pompe Remplacer l'interrupteur flotteur Si la turbine ne tourne pas, enlever le carter et enlever l'obstruction S'assurer que le flotteur se déplace librement du haut en bas sur la tige de flotteur
La pompe se démarre et s'arrête trop souvent	<ol style="list-style-type: none"> Refolement d'eau du tuyau Flotteur défectueux 	<ol style="list-style-type: none"> Installer ou remplacer le clapet Remplacer l'interrupteur flotteur
La pompe ne s'arrête pas ou le protecteur thermique s'arrête	<ol style="list-style-type: none"> Interrupteur flotteur défectueux Obstruction dans la tuyauterie Flotteur obstrué Tension de ligne basse Trop d'appareils sur le circuit 	<ol style="list-style-type: none"> Remplacer l'interrupteur flotteur Enlever la pompe et nettoyer la pompe et la tuyauterie Assurer le mouvement libre de haut en bas du flotteur Si la tension est sous 108 volts, vérifier la taille des fils Installer la pompe sur un circuit unique. IMPORTANT : Ne pas utiliser un cordon prolongateur pour alimenter la pompe
La pompe fonctionne mais refoule peu ou pas d'eau	<ol style="list-style-type: none"> Turbine obstruée Clapet installé à l'envers Pompe bloquée à l'air 	<ol style="list-style-type: none"> Nettoyer la turbine Renverser la position du clapet Percer un trou de 3,8 mm dans la ligne de décharge entre la pompe et le clapet

AVERTISSEURS D'INONDATION SEULEMENT : L'avertisseur sonne périodiquement

Batterie faible

Remplacer la batterie